

賀眾牌

家庭淨水

桌上型活性氫電解水機
Counter-Top Alkaline Water Ionizer

UA-6502JS-1

使用說明書

感謝您選購本公司的電解水機。

- 請先詳細閱讀本說明書，詳閱後再正確使用本機。
特別是「安全注意事項」，請務必在使用前詳細閱讀，以便安全操作。

請妥善保存說明書，以備隨時參考。

Contents 目錄

一、配件	01
二、電解水使用須知	
1. 鹼性電解水	02
2. 酸性電解水	02
三、機器各部位的名稱及作用	03
四、面板標示說明	04
五、安裝方法	05
1. 安裝分水開關	06
2. 軟管連接方法	07
3. 主體的安裝	08
六、濾芯的更換	
1. 更換濾芯的時機	09
2. 更換濾芯的方法	10
七、面板功能說明	11
八、液晶顯示功能說明	
1. 液晶儀表板功能顯示說明	12
2. 關於液晶洗淨通知與自動清洗	13
3. 關於液晶故障指示	14
九、本機操作說明	
1. 使用操作步驟	15
2. 關於pH值之校正方法實例說明	16
十、強電解製造強酸水的使用方法	17
十一、測定pH值及餘氯之方法	18
十二、判定故障之前的處理方法	19
十三、問題與解答	20
十四、技術參數	21
十五、安全注意事項	22
十六、保固書及售後服務	25

一、配件

主機配件



管夾10mm
(3)

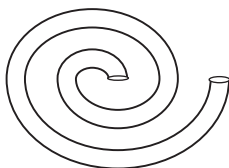

3分軟管

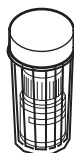

pH值測定液

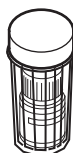

餘氯測定液



蛇管

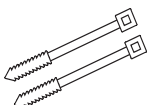

束線帶
(2)



雙向銅接頭+墊片



單切換器



3分L型接頭

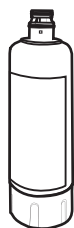

強效除氯
抗菌濾芯

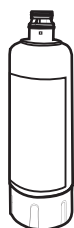

顆粒
活性碳濾芯

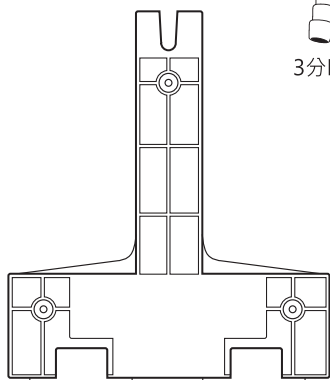

壁掛



C型扣環



螺絲5x20



螺絲5x32
(3)



塑膠釘套
(3)



繁體說明書



注意

安裝前，請查看配件，若不齊全請向專賣店索取。

配件請放置於兒童手構不到的地方。

(避免發生吞入口中的情況發生。)

●萬一發生吞入時，請立即就醫。

二、電解水使用須知

將電解水依pH值、滲透壓、溶解力及還原電位依序分類成下列用水：

酸性水	第一段	洗顏用水	淨水 中性淨水	鹼性水	第一段	適合初期飲用	第三段	日常飲用
	第二段	洗滌碗筷、洗手、漱口等用途			第二段	適合料理烹調	第四段	浸泡蔬果

1 酸性電解水：

酸性電解水，可用來洗臉、洗髮等用途；適合漱口或者刮鬍鬚時使用。
(注：使用後皮膚若有不適現象者，請用pH值接近中性的水清洗)

2 鹼性電解水：

- ① 最初開始使用請少量飲用；隨著日數的增加，身體適應之後，再逐漸增加飲用量。
- ② 正服用藥物者，請避免在服藥半小時前後飲用鹼性電解水。特別是正在服用包含有強心劑在內的藥物時。
若患有如：腎臟病等，而受到飲水量限制者，請在醫師的指示之下，在初期飲用所允許量的鹼性電解水，隨著利尿作用的出現（尿的次數或量的增加）而逐漸增加鹼性電解水的飲用量。

三、機器各部位的名稱及作用

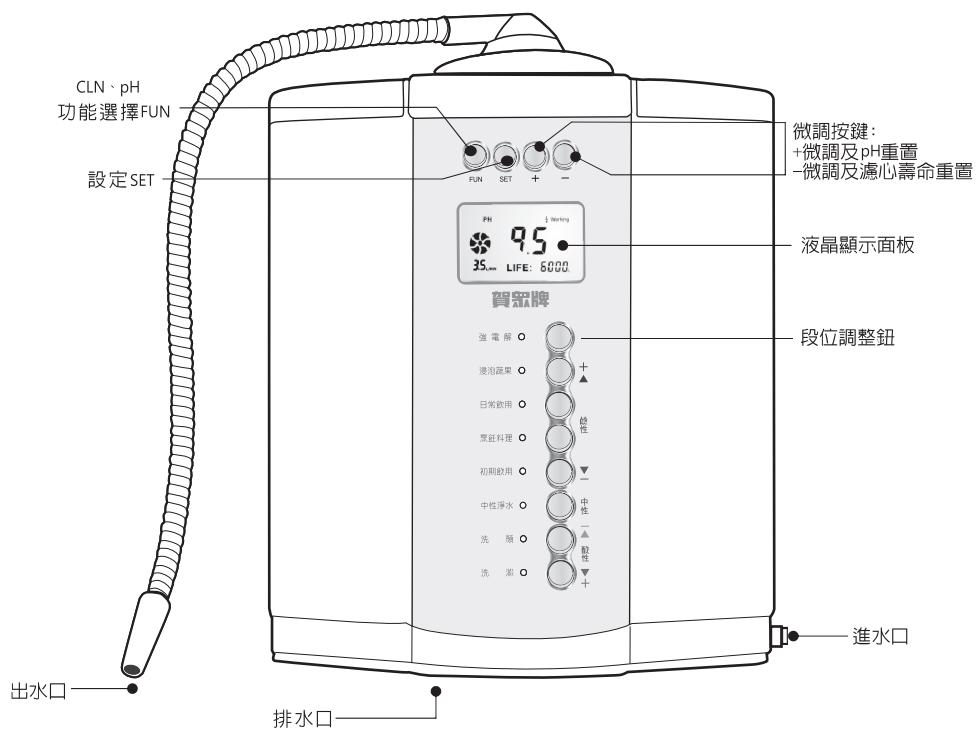

四、面板標示說明

用途與告知

為了能更妥善發揮本機功效，請詳細閱讀以下說明。

強電解

強酸水僅供外部清洗用(使用方式請參閱第17頁)

強

浸泡蔬果

清洗、浸泡蔬菜、水果。

▲

日常飲用

第三階段飲用水。

鹼

性

烹飪料理

飲用、煮飯、烹飪。
做料理、烹飪時用水或第二階段飲用水。

▼

弱

初期飲用

鹼性較弱：適合初期飲用，約一個星期後；即可調高段位。

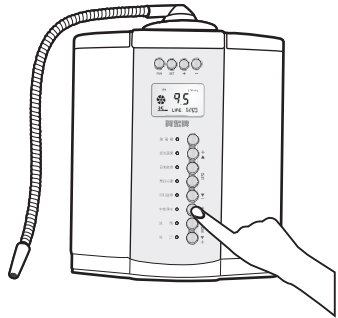

中
性

中性淨水

用於服藥、沖奶粉。

酸
性

洗顏

洗臉、漱口及刮鬍子使用最適宜。注意：酸性水外用，不可飲用。

洗滌

流理台清洗、抹布浸泡、茶垢、碗盤、器具的清洗；另可用於冷凍食物，如魚、肉的清洗。注意：酸性水外用，不可飲用。

五、安裝方法

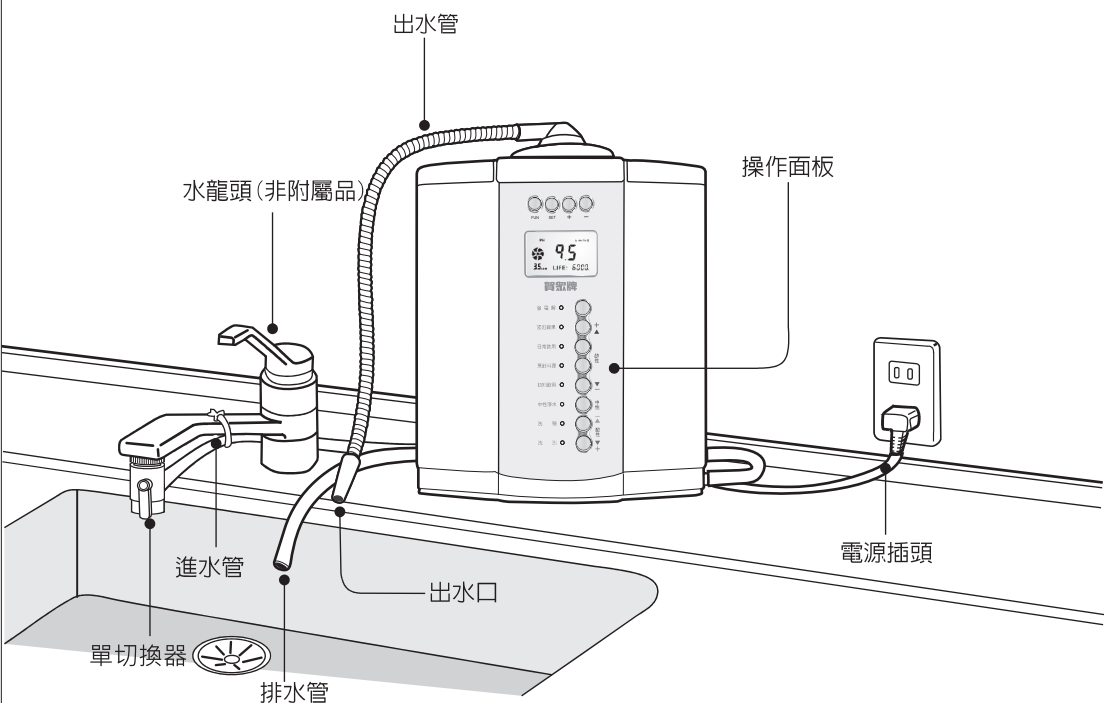

安裝準備順序

1. 查看水龍頭
2. 安裝分水開關 (參閱06頁)
3. 主機的安裝
4. 將電源插頭插入插座
5. 鹼性電解水通水約3~4分鐘 (為了除去主機內的空氣)
6. 請確定出水口及排水是否有水流出來。

- 軟管連接 (參閱07頁)
- 主機安裝 (參閱08頁)

五、安裝方法

1. 安裝分水開關

單切換器的安裝

- 1 拆下水龍頭出水口之前端濾網及螺帽。

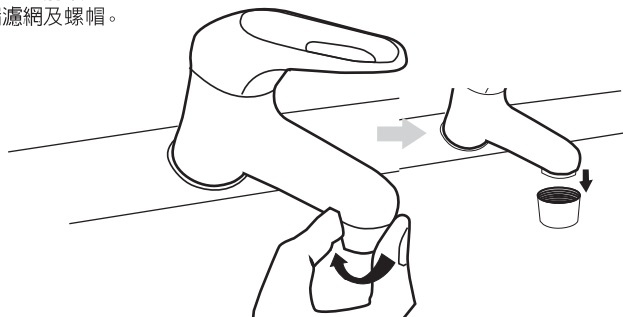

- 2 再依序套上單換切器之墊片、雙向螺紋頭、單切換器。

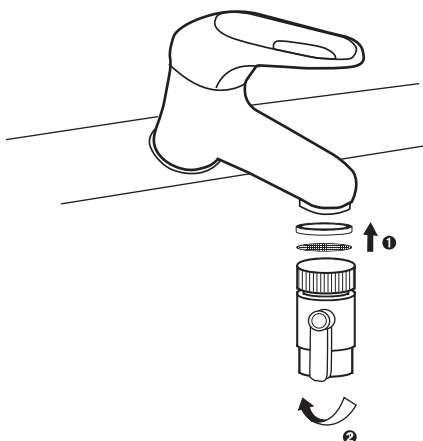

- 3



側端再接上軟管並套上管夾，軟管另一端接上機身下方之進水管接頭，即完成入水控制開關的安裝。

五、安裝方法

2. 軟管連接方法

請將軟管套入管接頭(進水口接頭及排水接頭)，再加以固定。
軟管及電源線，請由缺口處穿出，您可依實需要調整方向。

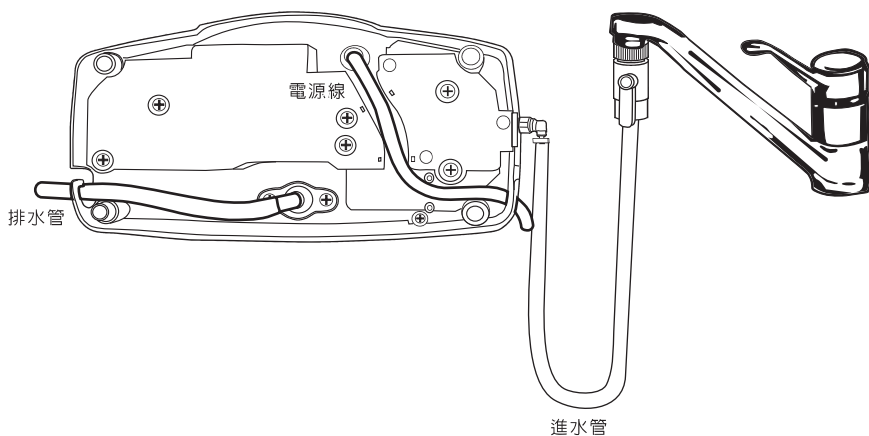

五、安裝方法

3. 主機的安裝

⚠ 注意

- 請勿將軟管彎曲，並確保長度適中後，再加以切斷。
- 排水應低於出水口約 10 至 15 厘米左右為最佳。
- 請勿用市面上銷售普通水管等來延長出水管。
- 請安裝在平坦的地方。

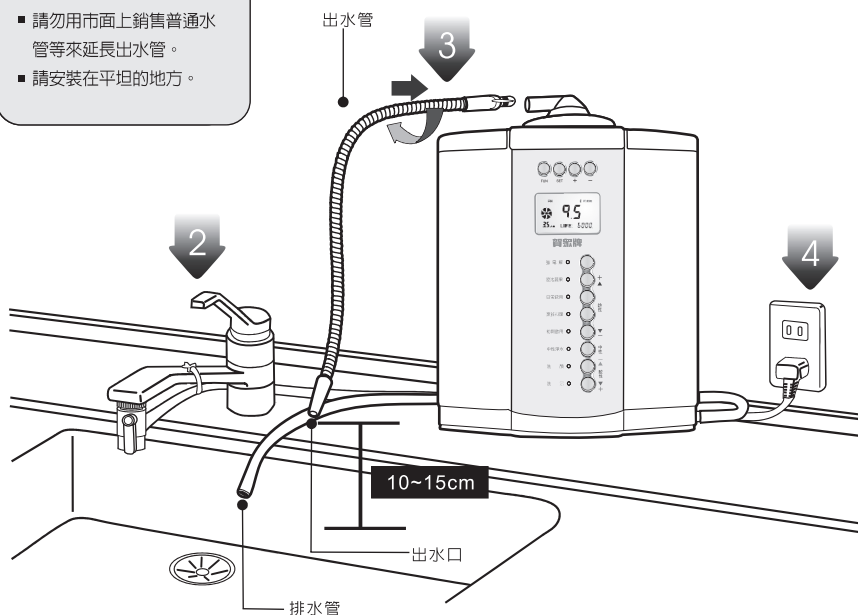
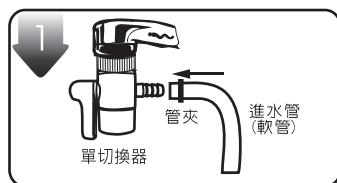

主機的安裝步驟

1 將進水管旋入單切閥側端凸牙，再套上管夾。

2 固定進水管。

3 確認擰緊出水管。
請不要手持出水管，將主機往上提。
(易造成破損)

4 將電源插頭插入插座。

⚠ 注意事項 安裝後，請將鹼性電解水放水3~4分鐘，將主機內的空氣排出。

告知事項

出水管所排出的水會隨著您所設定的段位有所不同，排水管所排出的水是與出水相反，當您設定段位為酸性水第一段時，排水管排出水為鹼性水；當您設定段位為中性水時，出水口及排水口流出皆為中性水。

六、濾芯的更換

1. 更換濾芯的時機

本機具有表示濾芯壽命的液晶顯示功能，方便觀察是否應該更換濾芯。
即新的濾芯安裝完成後，濾芯壽命表示為LIFE：00000L

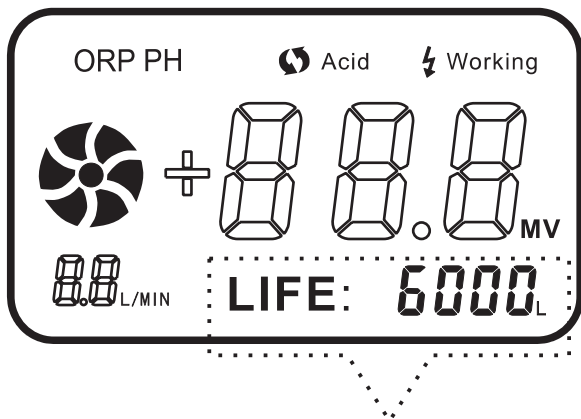

*LIFE表示濾芯實際通水量，待水量達6000L時，表示需更換濾芯。

即使更換時間未到，仍需更換的狀況

1. 口感明顯比剛開始使用時差(代表過濾能力降低)
2. 使用時間已達一年
3. 流量明顯變小時

告知事項

*更換期限會因下列情形大幅縮短

1. 用水量多時或水源本身渾濁。
2. 水管管路老舊，出現紅水、鐵鏽時。
3. 清洗水塔或下大雨造成水源污染
4. 水塔久未清洗，已造成水源污染。

六、濾芯的更換

2. 更換濾芯的方法

● 請關上水龍頭後，再進行更換，濾芯拆卸狀態下，請勿通水使用。（水會溢出）

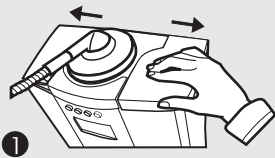

操作說明步驟：

1 打開濾芯上蓋

將濾芯上蓋向機身外推，取下左右濾芯上蓋。



2 拆下濾芯

將濾芯以逆時針向上旋出取出左右濾芯。

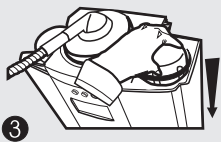

3 安裝新濾芯

分別左右放上新濾芯，將濾芯底部對準底座的濾芯插孔以順時針向下旋緊。

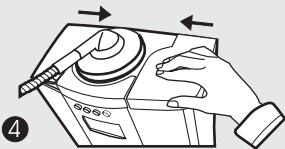

4 蓋上濾芯上蓋

將濾芯上蓋向機身內側推，聽到一聲「喀」，表示濾芯已裝置完成。

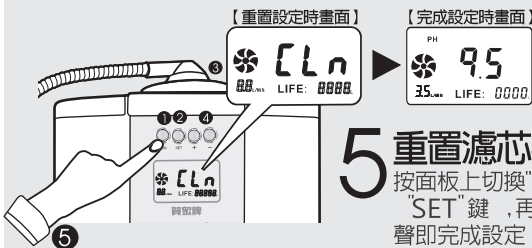

5 重置濾芯壽命

按面板上切換“FUN”鍵直到CLN畫面出現，按“SET”鍵，再按“—”鍵，聽到“嗶、嗶”兩聲即完成設定。



【為了能夠正確顯示濾芯的壽命，務必依照步驟5設定濾芯使用壽命】

七、面板功能說明

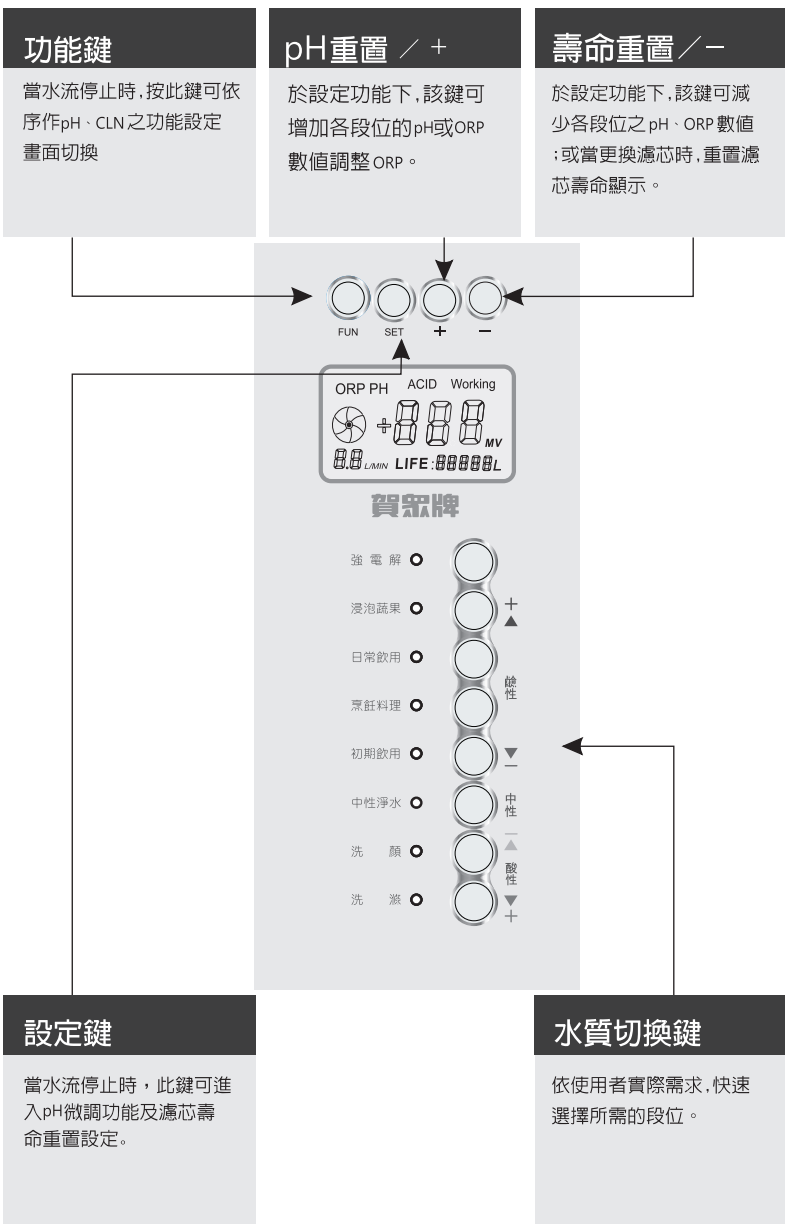

八、液晶顯示功能說明

1. 液晶各部功能指示

酸性水：

電解中若切換至酸性水，則蜂鳴器會發出連續“嗶-嗶-嗶”響聲，同時畫面「Acid」會持續閃爍，直到閃爍停止，表示已達酸性電位，此時蜂鳴器仍持續發出響聲。

電解中指示：

當水流速度達到1.2 L/MIN(公升/分鐘)時，會啟動電解功能，此時「Working」(運作中)的符號就會顯示。

水流速度顯示：

指示水流速度(公升/每分鐘)

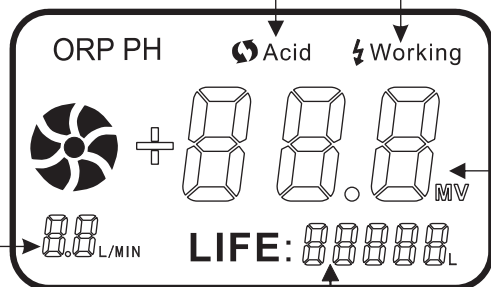

濾芯壽命顯示：

濾芯壽命約可使用6000L；當使用到6000L時表示須要換濾芯。

▲註：有效處理量視當地水質狀況而定；請至少每年更換一次濾芯。

ORP/pH數值顯示：

使用功能鍵可切換ORP或pH顯示，此時“ORP/pH 數值”會顯示該段位數字，pH數值表示該段位設定之「pH值」；ORP數值表示該段位設定之「還原電位值」；電解中表示該段位目前之「還原電位值」。

八、液晶顯示說明

洗淨目的有下列兩點：

1. 清潔管路
2. 清除電解槽卡鈣，維護機器正常使用功能。

2. 關於洗淨時間

- A. 機器設定每累計使用12分鐘為一個週期，就會進入洗淨。
當你累計使用12分鐘，關水後進入洗淨等待，如又開水使用則會開始清洗。
- B. 連續超過30分鐘，段位會跳回中性，現在的水是中性無電解的，關水後，進入洗淨等待。

洗淨操作步驟

1. 將分水開關切換至進水位置。
2. 當進入洗淨等待的狀態，再次開水龍頭時就會聽到"嗶嗶..."急促聲約40~60秒(此儀表指示右下圖)，當洗淨完畢，蜂鳴器會延遲約3秒後進入正常電解，即可使用。

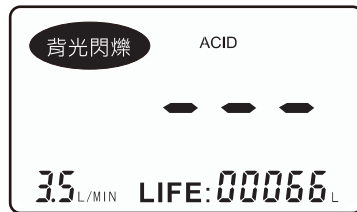

注意： 水機自動清洗時，所排出的酸性水
若要飲用待嗶嗶聲停止後，再選擇您要段位盛飲。

*本機備微控系統偵測電解槽是否卡鈣，為維護電解槽效能，會自動進入殘水酸洗，必要時會自動增酸洗次數。

八、液晶顯示功能說明

3. 關於液晶故障指示

由於本機採用智慧恆定輸出系統低阻抗高效率電解結構,因此一般水機所遇到的故障問題不容易發生,但仍需定期保養、清洗電解槽。

一、結垢指示

在高度硬水區域會結垢造成電解阻抗增加,如持續使用已達上限,此時如果您選用第四段最高段位時LED會自動跳回第三段,如下左圖或LCD螢幕上(如下方右圖) 電解中之「⚡」符號不斷閃爍,均表示電解槽結垢,此時工作電壓已達上限。這種現象表示第四段原設定之總電解電流不足,此時需要聯繫當地售後服務人進行清洗保養,即可恢復正常。

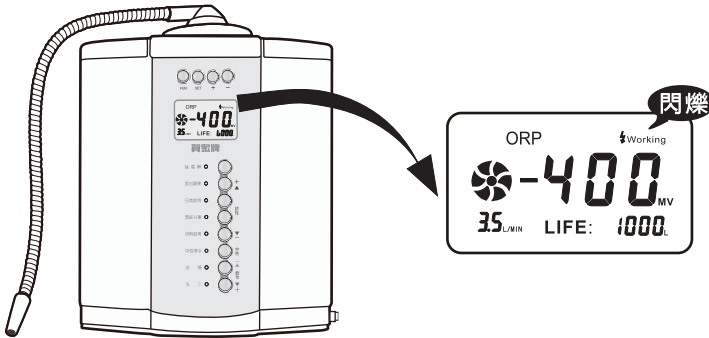

二、過熱指示

當電解水機連續使用,使得主控電路過熱時,LCD液晶儀表會出現以下情況:



同時蜂鳴器會發生“嗶嗶.....”長聲。(液晶指示如上圖所示)加上LCD背光出現持續閃爍現象,此時請停止使用,約10分鐘左右會自動恢復正常狀態。

三、主控電路故障指示

如上述LCD背光出現持續閃爍,LCD指示如上圖,同時會出現“嗶.....”長聲時,請停止使用,20分鐘後仍無法恢復正常狀態,即表示主電路故障或斷路現象,請與當地售後服務人員聯繫。

九、本機操作說明

1. 使用操作步驟

1. 打開水龍頭
2. 將分水開關切換至進水位置
(當水流開啓時會自動開機)。
3. 使用時, 按下水質切換按鈕
(可參閱第04 頁面板標示說明)
4. 使用中
出水管所排出的水會隨著您所設定的段位有所不同, 排水管所排出的水是與出水管相反, 當您設定段位為酸性水第一段時, 排出水為鹼性水; 又如當您設定段位為中性水時, 出水管及排水管流出都是淨水。
5. 取水完畢後, 將水龍頭關上並把分水關切換至止水位置。
(水機超過15秒未使用或操作, 則LCD畫面會自動關閉。)

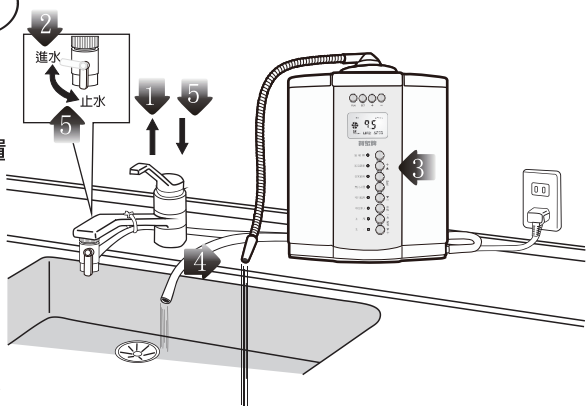

其他操作步驟

ORP調整	<p>首先切換FUN鍵直到ORP指示持續閃爍, 此時若須調整「ORP」可先按 SET 鍵, 後選擇鹼性第一段, 用 +、- 鍵作微調; 完成後再按鹼性第四段再用 +、- 鍵作微調, 調整完畢後再按 SET 鍵一次, 聽到嗶嗶兩聲即完成ORP設定。</p> <p>● 流程/ FUN 鍵 → SET 鍵 → 按鹼性第一段 → 按 + 或 - 調整 → 按鹼性第四段 → 按 + 或 - 調整 → SET 鍵 → 完成ORP調整</p>
關於 pH 之調整	<p>本機 pH 值之設定係假設原水 pH 值為中性, 首先切換 FUN 鍵直到 pH 持續閃爍, 此時若需調整 pH, 可先按 SET 鍵後, 按鹼性任一段後, 用 +、- 鍵做微調, 調整完畢再按 SET 鍵一次, 聽到嗶嗶兩聲即完成 pH 設定。</p> <p>FUN 鍵 → SET 鍵 → 按鹼性任一段按 + 或 - 調整 SET 鍵 → 完成 pH 調整。但由於各區水質不同, 流出的水 值與設定的 值可能不一致, 此時必需根據實際測定做指定儀表的校正。</p>
重壽命置命	<p>更換濾芯後, 切換 FUN 鍵直到 c1n 畫面出現, 此時若要将「濾芯壽命顯示」重新計數, 可先按 SET 鍵後, 再按「一」鍵, 聽到嗶嗶兩聲, 即完成設定。</p>
度故障過高溫	<p>當發生故障或溫度過高時, LCD 背光及蜂鳴器會出現持續閃爍現象, 此時請停止使用。</p>

九、本機操作說明

2. 關於pH值之校正方法實例說明

本機原設定均假設自來水是中性的，但是由於各地區水質略有差異，當原水偏酸或偏鹼性時，實際pH值與液晶指示值會有差異，此時必需做液晶指示值之校正調整，具體步驟如下：

1. 首先可按段位選擇鍵任一段。
2. 使顯示pH值，在按"SET鍵"一下會出"pH"持續閃爍狀態。
3. 此時可以按鹼性任何一段並用"+"及"-"鍵，做pH值增加或減少的調整。
4. 調整完畢後再按"SET鍵"一次，您會聽到"嗶嗶"兩聲表示完成pH設定。

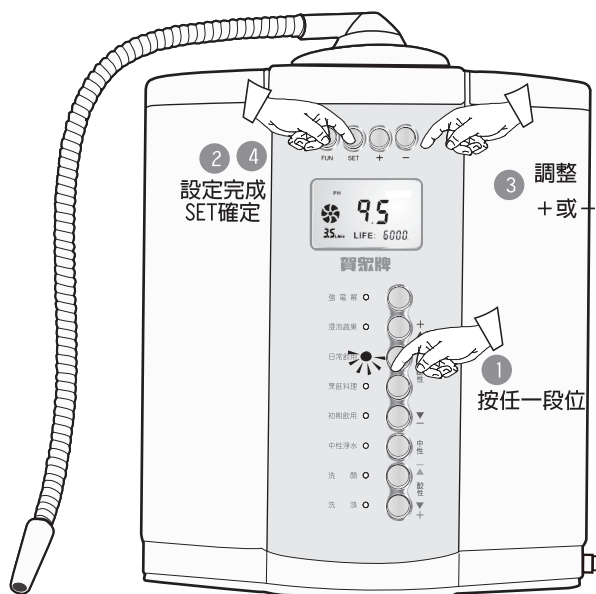

十、強電解製造強酸水的使用方法

操作步驟

- 1 請以逆時針打開鹽水筒蓋。

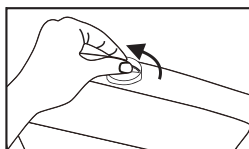

- 2 再取出鹽水內筒。

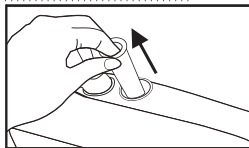

- 3 加入食用鹽。
將食用鹽加入至鹽水內筒中。
(食用鹽高度不要超過小圓孔)

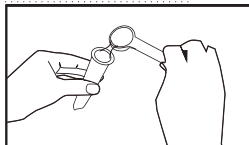

- 4 將鹽水內筒放回鹽水外筒中。
鹽水內筒放鹽水外筒時，需注意其方向性，小圓孔須朝機器後方再將內筒放入鹽水外中。

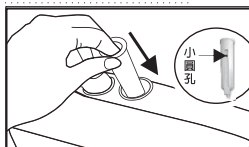

- 5 蓋上鹽水筒蓋。
以順時針輕輕旋入鹽水筒蓋，切記不可強力扭入，易造成損壞。

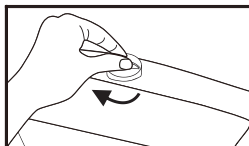

注意：

使用完畢一定要確認鹽水筒蓋是否有確實蓋好。

- 6 請按下強電解按鈕。

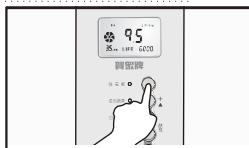

- 7 打開水龍頭。
打開水龍頭注意水流的大小，水流先開到大約 2.5 L/MIN，待水流出來後，再將水量調節到 1.0~2.0 L/MIN。

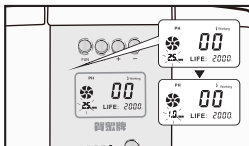

- 8 取強酸水。
取水時，請取下方酸性水出口之電解水，才是強酸水。

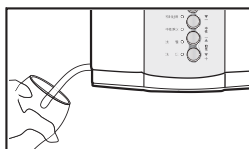

注意

強酸水僅供消毒殺菌用，嚴禁飲用。

十一、測試pH值及餘氯的方法

安裝完畢後或長時間(約一星期以上)停止使用時，請務必檢測pH值及餘氯是否合乎標準內再使用，若非在規範內請與經銷商聯絡；日後請定期測試(一個半月測試一次)。

■ 測試的方法

1. 開啓水機

- 1. 開啓水機讓鹼性水生成10秒鐘後再取水。



2. 盛半杯滿電解水

- 2. 把準備檢測的電解水裝入已滴入pH值(或餘氯)試劑的杯內。

3. 滴入pH值(或餘氯)指示液

- 3. 在杯內滴入二滴pH值(或餘氯)指示液。



4. 比對pH值(或餘氯)指示表

- 4. 在光線明亮地方與指示卡比對,即可觀察到測試的電解水的pH值(或餘氯)。

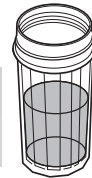

注意

- 測定液請遠離火源(避免點火、火災的原因發生)。
- 請勿將測定液或加入試劑的水，不可飲用及滴入眼睛中(尤其要注意兒童)。
- 如不慎誤飲，請立即飲用大量的水；如滴入眼睛亦必須充分清洗，並立即就醫。
- 請確實蓋緊上蓋，並放置於孩童手構不到的地方妥善保管。

十二、判定故障之前的處理方法

現象	原因	處理方法
水量變少	水壓不足	加裝增壓泵
	濾芯發生堵塞	請更換新的濾芯
	軟管在途中發生扭曲	請將扭曲的軟管接直
水中發現有白或褐色的固態物質	因為鹼性的礦物質固化而形成	可以酸性水短暫逆洗，或請專業人員進行清洗。
濾芯更換完畢，顯示螢幕的濾芯壽命依舊沒有歸零	忘了做濾芯壽命顯示重置的操作	請參閱10頁濾芯壽命顯示重置
液晶顯示突然熄滅	機台有省電裝置，15秒未操作，機台即會自動關機	需要使用時，直接打開水源，本機即會自動開機

十三、問題與解答

Q&A (問題與解答)

問 杯子和水壺等容器上會附著一層白色粉末，是什麼東西？

答：因為電解水含有鈣、鎂等活性礦物離子，遇到空氣後部分自然形成白色粉末，且該產物對健康並無害，請安心飲用。

問 使用的水源是否有特別規定？

答：為確保您的飲水健康及產品穩定，請使用合格市政自來水作為水源。

問 長期（約 7 天以上）未使用本機後，初次飲用需如何處理？

答：先將水放流約 5 分鐘後方可正常使用。

問 剛生成的電解水會產生許多細小的氣泡，這是什麼？

答：這是電解時空氣混入所產生的泡沫，請將水靜置約一分鐘後，氣泡即會自然消失，敬請安心飲用。

問 吃藥時可以飲用電解水嗎？

答：為避免減低藥效，服藥前後半小時不要飲用，若需飲用，請選擇「中性淨水」。

問 使用鹼性水時，酸性水亦同時排出，而其有何作用？

答：酸性水具有消毒殺菌的作用，您可收集起來，作為清洗餐具、地板等用途，安全又經濟。

問 電解水可以生飲嗎？

答：可以，請放心！

十四、技術參數

額定電壓/頻率	AC110V/60Hz
電解槽工作電流	DC-2A~6A
電解槽尺寸	電解盤直徑10cm
電解功率	Max 80w
外觀尺寸	278(w)x335(h)x140(d)mm
氧化還原電位	氧化水最高可達+500MV以上 還原水最高可達-250MV以下
最大出水量	3.5 L/MIN
電源保護裝置	電流保險絲: 6.3A
內置濾芯最大進水量	6000L
電解生成方式	連續電解生成

十五、安全注意事項

使用本機請嚴格遵守

■為避免不當使用造成個人或他人的傷害或財產損失，請務必遵守下列指示與說明。

請使用合格的市政自來水作為接入水源。

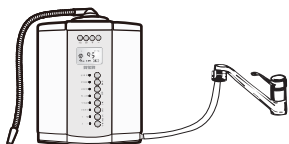

請勿裝置於潮濕的場所(如浴室、廁所)。



請勿與熱水器等連接，水溫嚴禁超過攝氏35度。



請勿使用溶劑液體擦拭本機(如酒精、汽油等)。

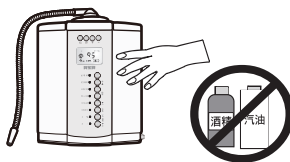

絕對禁止拆解，自行修理或改造



插座請勿超載使用，並請注意機器所需使用的電壓為110V/60Hz，請勿使用破損、鬆弛的插座，並務必正確插入插座內。



主機不小心掉入水中，請立即拔掉電源，並停止使用。



安裝完畢後或長時間(約一星期以上)停止使用時，請務必檢測pH值及餘氯是否合乎標準內再使用，若非在規範內請與經銷商聯絡；日後請定期測試(一個半月測試一次)。

維修及保養水機時，請務必將電源插頭拔下，請保持電源線的乾燥，並禁止以濕手碰觸電源。



在剛更換濾芯之後，請先放水約五分鐘進行沖洗後，方可飲用。

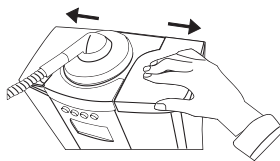

[更換濾芯，請您參閱10頁]

十五、安全注意事項

使用本機請嚴格遵守

■為避免不當使用造成個人或他人的傷害或財產損失，請務必遵守下列指示與說明。

請勿飲用以下的水：



◎ 酸性水



◎ 酸性水口排出的水



◎ 機器清洗時

因外出等；而在2~3日以上沒有使用時，除自動洗淨約40秒之外，再按下酸性水（洗滌功能）繼續洗淨約2分鐘左右。



請勿塞住出水口，防止出水口弄彎曲、變形等... 以防造成漏水及故障。



經電解或淨化的水，請及早加以飲用。



作為養金魚，熱帶魚的用水時，請選擇魚種所適合之pH值使用。



請防止下列情況造成電源破損：

- 過度彎曲
- 靠近火源
- 過度拉起
- 靠近發熱的器具
- 對電源線進行加工式剪接等
- 扭轉或摺起電源線
- 各種易造成電源線破裂的原因
- 電源線有破損，若照常使用，是造成觸電、短路火災的原因。
- 請勿使用楔形釘固定電源線，以防電線破損。

請勿使用鋁製容器裝鹼性水及勿使用銅器裝置酸性水；因鋁製不耐鹼；而銅不耐酸，故容器會變色。請使用玻璃或陶瓷制品的容器存放鹼性水。



請勿直接飲用超過pH10以上的水，恐有損健康。

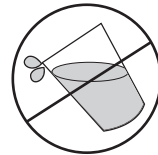

pH值超過10以上勿飲

pH及餘氯測定液請勿飲用及接觸眼睛（尤其特別注意孩童）如不慎誤飲請盡速飲用大量的水加以稀釋，誤觸及眼睛請用大量的清水沖洗乾淨，並速就醫。



測試液請勿靠近火源處以防火災。

十五、安全注意事項

使用本機請嚴格遵守

保養注意事項

1 說明書之交付、閱讀、保管、補發

說明書均隨產品交付，請消費者使用前詳細閱讀並妥善保存，如有不明瞭或遺失，請洽詢賀眾牌各地直營站或經銷商（以下統稱服務站）說明及補發。

2 警告及警示之交付、閱讀、保管、補發

請消費者務必遵照產品上之警告、警示、注意事項（以下統稱警語）使用產品，未發現警語或有滅失之情況，請洽服務站補足。

3 兒童安全

- 3-1 無大人陪同，請勿讓兒童使用有熱水功能的產品。
- 3-2 兒童應離產品兩米外戲玩，以策安全。

4 安全取水

請勿以口、手直接碰觸出水口或接取出水，以確保安全。

5 特別防護

產品安裝地點、使用條件、使用人員有別於說明書之規定或一般習慣時，請消費者無論於購前、購買後均須與本公司協商，為產品做特別防護。

6 遠離易燃物

產品須遠離火源、熱源、易燃物、化學性之物品。

7 請勿浸水

請勿將整台機器或底部放入水中，如浸水將會嚴重損壞產品功能，更可能造成危險。

8 保持清潔

電解水機外表及環境請保持清潔（切勿用水沖洗）。

9 零件及耗材更換

- 9-1 一般濾芯更換期限為2-3個月，該期限可能因機型或水質不同而改變，請依照服務站建議期限更換。
- 9-2 請按照本公司服務站建議更換正廠零件、耗材，以確保產品運作正常及使用安全。
- 9-3 未按照本公司服務站建議更換或自行及委由第三人更換非本公司零件、耗材者，本公司概不負產品責任。

10 定期保養檢查

- 10-1 一般為每月一次或按本公司服務站建議期限做定期保養檢查，以確保產品運作正常及使用安全。
- 10-2 機器因長時間使用，依不同水質情況可能會產生不同程度的水垢，造成出水不潔，必要時請聯絡本公司直營站或經銷商進行機器內部清理（含保固期在內均須酌收費用）。
- 10-3 未定期保養檢查或委由第三人為之者，本公司概不負產品責任。

11 停用安全防護與通知

電解水機發生漏水、漏電、等異常時，請立即關閉電源及水源，並張貼暫停使用標牌及通知本公司維修人員處理。長期停用時，請將插頭拔掉及關閉水源以確保安全。

12 保養安全

維修、保養、清潔、移動、傾斜本產品前，必須關閉水源、電源以免漏水或觸電。

13 遷移處理

遷移產品請洽服務站處理，否則應由專業人員處理並在30天內通知本公司服務站，以續行定期保養檢查。

14 服務人員

未著制服、未戴識別證、未用原廠零件耗材、未執服務站發票者即非本公司服務員，請拒絕其售後服務並即通知本公司，否則本公司概不負產品責任。

15 使用年限

產品自購買日起使用期限為5年，逾期請報廢更新。

16 產品責任險

本產品已經投保產品責任保險，萬一發生意外時，請立即採取必要合理措施，以減少損失，並保留現場，以備保險公司之勘查，確保您的權益。

十六、保固書和售後服務

(1) 保固書

在購買時，請務必確實將保固書上的購買日期、購機地點等詳細信息填寫清楚。

(2) 保證期間(本產保固期一年)

在正常使用情形下，若發生故障，請先按照說明書內提示的內容項目，進行基本檢查。請妥善保管說明書、保固書並在維修時出示保固書，以維護您的權益。

如果存在下列情形,即便是在保固期間內，仍將收取維修費用。

- 因非正常使用、自然災害、火災、異常電壓、使用非指定的電源，而引起的故障、損壞等。
- 因擅自維修、調整、分解、改造等；或因不按照使用說明書內指示(含注意及禁止事項)操作，而造成的人為故障或損壞。
- 在購買後因，運輸、移動等造成的故障或損壞。 ■ 本機器的附屬品，不在保固範圍內。
- 使用非本公司的零配件、耗材造成的故障或損壞。 ■ 未出示保固書。
- 未登記購買的專賣名、無購買貨憑証及印章、購買日期等。
- 使用地下水等非合格市政自來水或極為渾濁之水源，造成的故障或損壞。

(3) 保固期滿後

當保固期滿後如果機器發生故障，公司提供有償維修。

立即上賀眾牌網站註冊您的商品，確保您的權益！

商 品		機 型	
經銷商		機 號	
店 址			
購買日期		姓 名	
電 話		Email	
地 址			
賀眾牌家庭淨水 客服中心 免付費專線：080-050-9000 網址： http://www.9000.com.tw 賀眾企業股份有限公司 新北市五股區登林路98號 如需維修服務時請提示本服務保證書。 為確保您的權益，請妥善保管本服務保證書。			

賀眾牌

家庭淨水

賀眾企業股份有限公司
UNION MFG. CO., LTD.

248 新北市五股區登林路98號

客服專線:080-050-9000

Tel:02-2291-9000

Fax:02-2291-7000

<http://www.9000.com.tw>

Email:service@9000.com.tw

- 說明書均隨產品交付，請消費者使用前詳細閱讀並妥善保存，如有不明瞭或遺失，請洽詢賀眾牌各地直營站或經銷商說明及補發。
- 規格及設計變更恕不另行通知。